

# EXCELLENCE COMPACT TOUCH

## Bedieningshandleiding



**ART.NR.: 6165396\_05**

**Datum: 11-02-2019**

# Inhoud

<b>1- Veiligheidsinstructies .....</b>	<b>4</b>
<b>2- Technische specificaties .....</b>	<b>6</b>
2.1 Specificaties.....	6
2.2 Afmetingen.....	7
<b>3- Beschrijving van de onderdelen .....</b>	<b>8</b>
3.1 Vooraanzicht.....	8
3.2 Aanzicht aan de binnenkant .....	8
3.3 Knopfuncties .....	9
3.4 Overzicht van het display.....	9
<b>4- De automaat starten en opslaan .....</b>	<b>10</b>
4.1 De automaat starten .....	10
4.2 De automaat opslaan.....	10
<b>5- Ingrediëntenverpakkingen hanteren.....</b>	<b>11</b>
<b>6- Dagelijks gebruik .....</b>	<b>12</b>
6.1 Uitgifte van een beker koffie of heet water .....	12
6.2 Uitgifte van een pot koffie (sommige opties zijn niet op alle markten beschikbaar) .....	12
6.3 Drankuitgifte met voorkeuzes (sommige opties zijn niet op alle markten beschikbaar) .....	13
6.4 Een ingrediëntenverpakking vervangen .....	14
6.5 De ingrediëntenbus vullen .....	14
6.6 Het waterreservoir vullen.....	15
6.7 Het betaalsysteem .....	16
6.7.1 Het betaalsysteem met munten gebruiken.....	16
<b>7- Reinigen .....</b>	<b>17</b>
7.1 Het reinigingsprogramma starten .....	17
7.2 Reinigingsprocedures.....	17
7.3 De buitenkant reinigen.....	17
7.3.1 Het betaalsysteem met munten gebruiken.....	17
7.4 Spoelen .....	18
7.5 De doseeropeningen en het koelvak reinigen.....	19
7.6 De mengbak verwijderen en reinigen.....	20
7.7 Het mengsysteem demonteren.....	21
7.8 De onderdelen van het mengsysteem reinigen .....	22
7.9 Het mengsysteem monteren .....	22
7.10 Productverpakkingen vervangen en de uitstroomopeningen spoelen.....	23
7.11 Het schuimluchtfilter reinigen .....	24
7.12 Het waterreservoir reinigen.....	25

# Inhoud

<b>8- Gebruikersspecifieke programmering .....</b>	<b>26</b>
8.1 De operator-modus activeren .....	26
8.2 Bedieningselementen voor de operator-modus .....	26
8.4 Functies van de vergrendelde modus .....	27
8.4 Drankinstellingen .....	28
8.5 Resettable tellers .....	29
8.6 Vaste tellers .....	30
8.7 Filterteller .....	31
8.8 Datum / Tijd .....	32
8.9 Reinigingsdag .....	33
8.10 ECO-instellingen .....	34
8.11 Contactgegevens .....	35
8.12 Omzet .....	36
8.13 Happy Hour .....	37
<b>9- Storingen .....</b>	<b>38</b>

# 1- Veiligheidsinstructies

## 1.1 Inleiding

De volgende algemene veiligheidsmaatregelen gelden voor de bediening en het onderhoud van de automaat en ze moeten altijd in acht worden genomen. Wanneer deze instructies of andere veiligheidsmaatregelen in deze handleiding niet worden gevolgd, dan kunnen de veiligheidsvoorzieningen van de automaat mogelijk minder goed werken, waardoor er gevaarlijke situaties en schade aan de automaat kunnen ontstaan, waarvoor de fabrikant niet aansprakelijk is.

Installatie, service en programmering van de automaat zijn uitsluitend voorbehouden aan bevoegde en opgeleide monteurs.

### Gevarenniveaus

Er zijn drie verschillende gevarenniveaus die worden aangegeven met de woorden GEVAAR, WAARSCHUWING en LET OP. Neem deze gevaren in acht, zodat u de automaat op een veilige manier gebruikt, en letsel en schade aan het product worden voorkomen.

Het gevarenniveau wordt bepaald door de volgende definities:



#### **Let op:**

Waarschuwt voor onveilige handelingen. Neem deze waarschuwingen in acht om de voedselveiligheid te garanderen en om kleine verwondingen en/of schade aan de automaat te voorkomen.



#### **Waarschuwing:**

Duidt op een mogelijk gevaarlijke situatie; als deze niet wordt vermeden, kan dit leiden tot ernstig of zelfs dodelijk letsel.



#### **Gevaar:**

**DUIDT OP EEN DIRECT DREIGENDE GEVAARLIJKE SITUATIE DIE, ALS DEZE NIET WORDT VOORKOMEN, ZAL LEIDEN TOT ERNSTIG OF ZELFS DODELIJK LETSEL.**



#### **Opmerking:**

Geeft aanvullende informatie die tijdens onderhoudsprocedures of het gebruik van de automaat van pas kan komen.

## 1.2 Algemeen

- Het bedienen, vullen en reinigen van de automaat mag uitsluitend door bevoegde en opgeleide personen worden uitgevoerd. Zorg ervoor dat nieuwe medewerkers de gebruikershandleiding zorgvuldig lezen voordat ze de automaat bedienen en dat zij de veiligheids- en hygiëneaspecten ervan begrijpen. Voor snelle raadpleging is er een gedrukt etiket met reinigingsinstructies of een beknopte handleiding bijgesloten.
- U mag de automaat uitsluitend volgens de instructies in deze gebruikershandleiding voor de uitgifte van dranken gebruiken. De fabrikant is niet aansprakelijk voor eventuele schade of letsel als gevolg van het oneigenlijk gebruik van de automaat of van het niet in acht nemen van de in deze gebruikershandleiding beschreven procedures.
- Deze automaat mag worden gebruikt door kinderen van 8 jaar en ouder, en door personen met een lichamelijke, sensorische of geestelijke beperking, of met gebrek aan ervaring en kennis, mits zij onder toezicht staan of instructies hebben gekregen om de machine op een veilige manier te gebruiken en zij de daarmee samenhangende gevaren begrijpen.
- Kinderen moeten onder toezicht staan zodat zij niet met de automaat kunnen spelen.
- Reiniging en onderhoud door de gebruiker mogen in geen geval worden uitgevoerd door kinderen die niet onder toezicht staan.



# 1- Veiligheidsinstructies

- Installatie, verplaatsing (uitvoering met vaste wateraansluiting/afvoer), onderhoud en programmering van de automaat zijn voorbehouden aan bevoegde servicemonteurs. Onderhoud en service mogen uitsluitend worden uitgevoerd door personen die de machine kennen en hier praktische ervaring mee hebben opgedaan, vooral met betrekking tot veiligheid en hygiëne.
- Deze automaat is niet geschikt voor installatie op een plaats waar mogelijk een hogedrukreiniger wordt gebruikt.
- De automaat mag niet met een hogedrukreiniger worden schoongemaakt.
- Deze automaat is niet geschikt voor gebruik in de buitenlucht.
- Bescherm de automaat tegen stromend water, spatten, nevel, stoom, hitte en sterke stofconcentraties.
- De door de automaat uitgegeven vloeistoffen zijn heet!
- Voorkom verbranding!
- Houd handen en andere lichaamsdelen van de automaat verwijderd wanneer er dranken worden uitgegeven en tijdens het spoelprogramma.
- Plaats geen bekers, potten of kannen met hete vloeistoffen bovenop de automaat.
- Er bestaat gevaar voor brandwonden als bekers/potten/kannen omvallen; ga er behoedzaam mee om.
- Houd voldoende ruimte rondom de automaat vrij zodat u gemakkelijk afstand kunt nemen in geval van spattende hete vloeistoffen.
- Raak de voeding of stekker nooit aan als uw handen en/of de voedingskabel of stekker nat zijn.
- Als de voedingskabel van de automaat beschadigd is, haal de stekker dan uit het stopcontact en neem contact op met uw leverancier voor vervanging.
- De automaat is gemaakt voor binnengebruik op een stabiele vlakke ondergrond, zoals een tafel of bar. Scherm de automaat af tegen direct zonlicht, vorst en regen.
- Zorg voor voldoende ruimte rondom de automaat voor ventilatie en zorg dat voor-, achter- en zijkanten toegankelijk zijn voor service.
- Gebruik alleen waterslangen en aansluitingen die voldoen aan de lokale voorschriften.
- Sluit de automaat volgens de lokale regelgeving aan op de waterleiding. Als de automaat ook koude dranken uitgeeft, test dan de kwaliteit van het leidingwater om te garanderen dat de koude dranken veilig zijn en voldoen aan de lokale regelgeving.
- Als de machine op een stopcontact wordt aangesloten, gebruik dan een geaard veiligheidsstopcontact dat voldoet aan de lokale regelgeving. Zorg dat het elektrische systeem met een aardlekschakelaar is beveiligd en dat de stekker na installatie bereikbaar blijft.

## 1.3 Transport en opslag

- Plaats de automaat bij opslag en transport altijd in de originele verpakking.
- Verwijder de productverpakking voorafgaand aan opslag of transport van de automaat en plaats deze in de koelkast. Maak de bak met poedervormig product leeg en reinig hem (waar aanwezig)
- Laat geen productverpakkingen in de automaat zitten als u deze wilt opslaan.
- Reinig de automaat.
- Neem contact op met uw leverancier, zodat een bevoegde en opgeleide servicemonteur het water uit de boiler kan laten lopen en de automaat tegen vorstschade kan beveiligen.



**Let op:**

De automaat mag tijdens gebruik, opslag of transport niet aan vorst worden blootgesteld.

## 2- Technische specificaties

### 2.1 Specificaties

Feiten	Beschrijving
<b>Gewicht</b>	22 kg (leeg) - 24 kg (operationeel, uitvoering zonder waterreservoir) <i>27 kg (operationeel met gevuld waterreservoir)</i>
<b>Beker</b>	Volume: fabrieksinstelling = 125 ml, instelbaar $\pm 10\%$
<b>Pot</b>	Fabrieksinstelling = 900 ml, instelbaar $\pm 10\%$ Uitgiftetijd: 110 seconden $\pm 10\%$ Max. hoogte: 160 ml
<b>Interval tussen potten</b>	160 seconden (230 V)
<b>Voeding</b>	230 V, 50/60 Hz
<b>Stroomverbruik</b>	2,1 kW - 230 V
<b>Capaciteit</b>	150 bekers per uur ( $\pm 18,75$ l per uur)
<b>Opslag- en werkomgeving</b>	Temperatuur: 1 - 34 °C Luchtvochtigheid: tot 80%
<b>Koelvak</b>	Capaciteit: 2 pakken van 1,25 l Temperatuur: 2 tot 5 °C
<b>Inhoud bus</b>	Chocolade: 1,2 kg (~55 bekers) Topping: 1,1 kg (~80 bekers) Thee: 1,2 kg (~1700 bekers) Suiker: 0,8 kg (~230 bekers) Instantkoffie: 0,7 kg (~350 bekers)
<b>Boiler</b>	Volume: 1,2 l Temperatuur: instelbaar tussen 83 en 97 °C
<b>Standaardwateraansluiting</b>	Toevoerleiding van 1/2" of 3/8" met BSP-aansluiting van 3/4", drinkwatertoevoerleiding met afsluitklep. <i>Uitneembaar waterreservoir, inhoud: 3 l</i>
<b>Dynamische waterdruk</b>	Min.: 0,08 MPa bij 10 l/min
<b>Statische waterdruk</b>	Max.: 1,0 MPa
<b>Maximaal geluidsniveau</b>	< 49 dB(A)

## 2- Technische specificaties

### 2.2 Afmetingen

Positie	Beschrijving	Millimeters
A	Automaathoogte	562
B	Afstand van bovenzijde automaat tot voorzijde open klep	193
C	Automaatbreedte	390
D	Automaatdiepte	426
E	Automaathoogte met open klep	755
F	Automaatdiepte met open klep	500
G	Vrije ruimte bij aanwezig druppelbakje	130
H	Vrije ruimte bij verwijderde druppelbakje	165

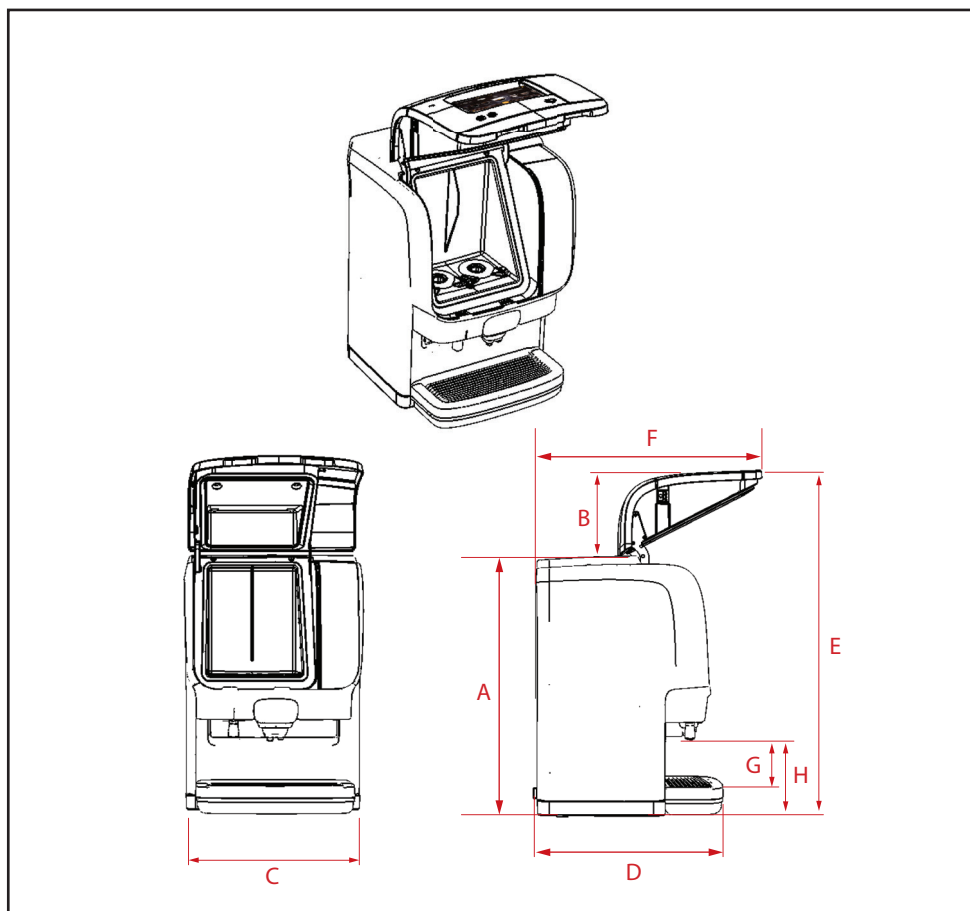

## 3- Beschrijving van de onderdelen

### 3.1 Vooraanzicht

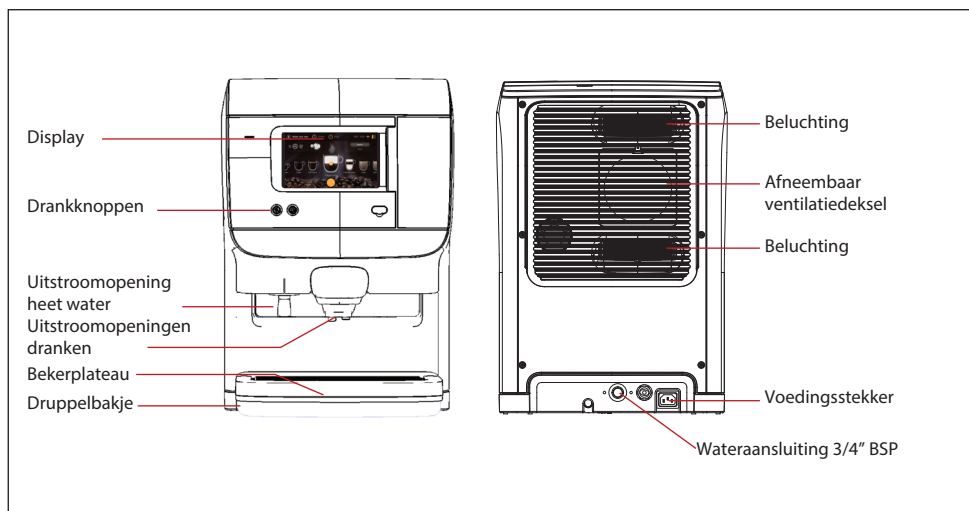

### 3.2 Aanzicht aan de binnenkant

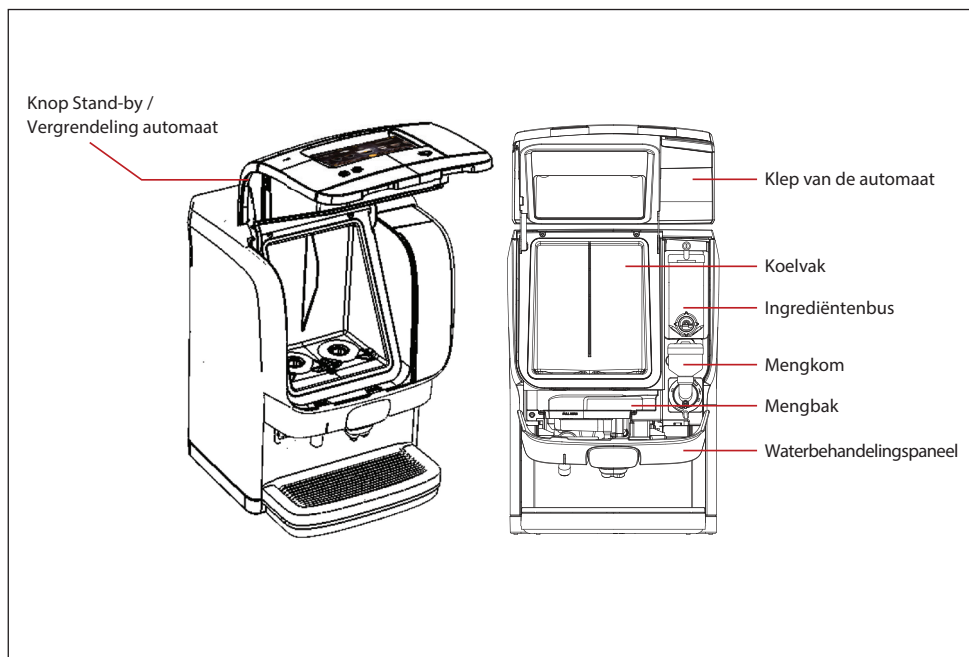

## 3- Beschrijving van de onderdelen



### Opmerking:

Sommige opties zijn niet op alle markten beschikbaar.

### 3.3 Knopfuncties

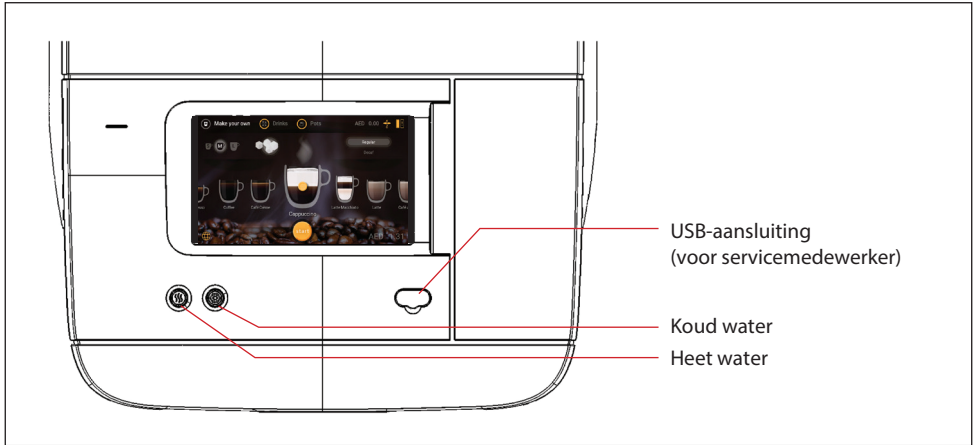

### 3.4 Overzicht van het display

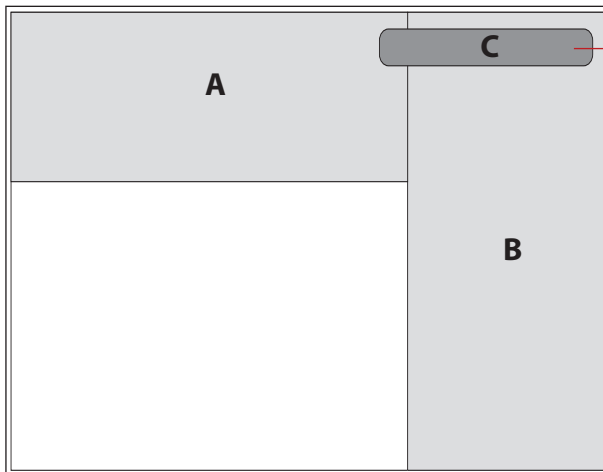

Legenda pictogrammen (C)	
	Wattertank leeg
	Geen melk, extern melksysteem
	Boiler verwarmt
	Ontkalking nodig
	Reinigen nodig
	Filterwissel nodig

Berichtenvenster (A) - meldingen display\*, uitgifte niet mogelijk

Berichtenvenster (B) - meldingen display\*, uitgifte nog mogelijk

Pictogrammen (C) - klik op een pictogram om het berichtenvenster (B) te openen

\*Zie het deel Problemen oplossen voor meer informatie over de melding.

## 4- De automaat starten en opslaan

### 4.1 De automaat starten

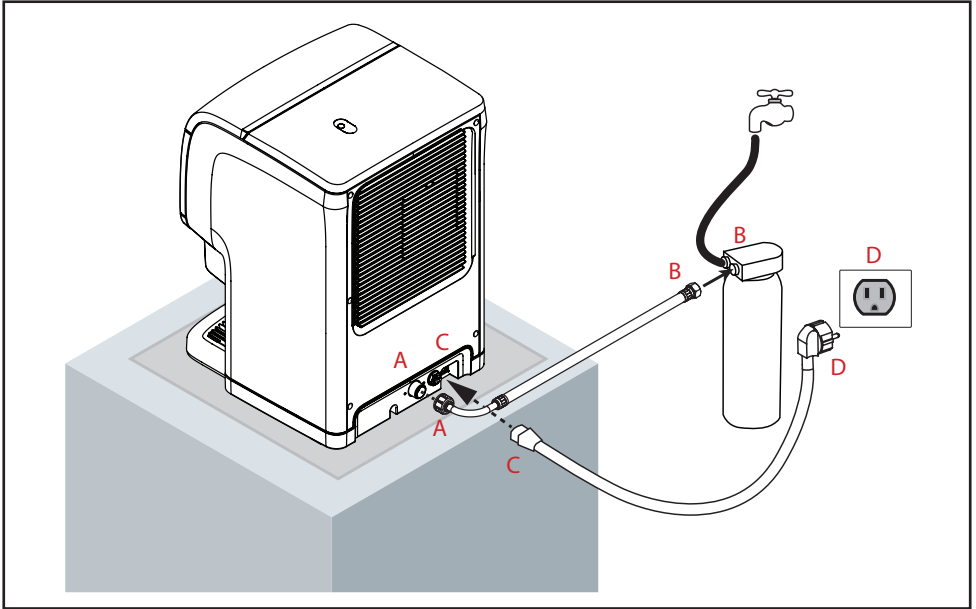

- Plaats de automaat op een vlakke horizontale ondergrond die het operationele gewicht van de automaat kan dragen.
- Sluit de waterinlaatslang (A naar A) aan en open vervolgens de waterkraan/filter (B naar B). Controleer op lekkage.
- Sluit de voedingskabel (C naar C) aan en steek de stekker in het stopcontact (D naar D); de automaat start automatisch, vult en verwarmt de boiler en begint het koelvak te koelen. De drankuitgifte is geblokkeerd totdat het water in de boiler de juiste temperatuur heeft bereikt.



**Opmerking:**

Het kan 24 uur of langer duren voordat het koelvak volledig is afgekoeld.

### 4.2 De automaat opslaan

Tref de volgende maatregelen als de automaat voor een langere periode niet wordt gebruikt (bijvoorbeeld door vakantie):

- Verwijder de productverpakkingen en controleer de uiterste houdbaarheidsdatum. Gooi de verpakking weg als die datum nadert.
- Sla geopende productverpakkingen in een koelkast op totdat u de automaat weer inschakelt en deze weer is afgekoeld. Als de uiterste houdbaarheidsdatum is verstreken, moeten de verpakkingen worden weggegooid.
- Verwijder poedervormige ingrediënten en reinig de onderdelen van de mixer.
- Reinig en spoel de automaat.
- Haal de stekker uit het stopcontact.
- Sluit de waterkraan.



**Opmerking:**

Als de automaat langere tijd uitgeschakeld is geweest, moeten de datum en tijd worden ingesteld zodat de geprogrammeerde reinigingscycli en ECO-instellingen weer worden geactiveerd.

## 5- Ingrediëntenverpakkingen hanteren



### Opmerking:

- Neem altijd de elementaire en persoonlijk hygiëne in acht; was uw handen voordat u ingrediëntenverpakkingen hanteert.
- Gebruik voor de koffieautomaat alleen schoonmaakmiddelen die geschikt zijn voor de drankenautomaat. Reinig de buitenkant van de automaat met een zachte, schone, vochtige doek.
- Gebruik alleen vers drinkwater.

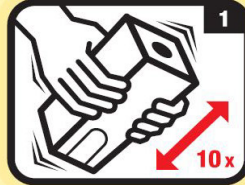

- Was eerst uw handen, schud het pak tenminste 10 keer en verwijder de plasticfolie.



- Trek de geperforeerde strip naar achteren weg van het pak.



- Neem het doseerbuisje uit het pak.

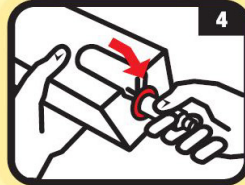

- Trek het doseerbuisje naar de rode ring op het pak.

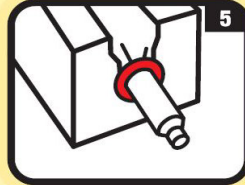

- De rode ring op het doseerbuisje moet de rode cirkel aan buitenzijde van het pak afdekken. Controleer of het doseerbuisje recht staat en correct is geplaatst.

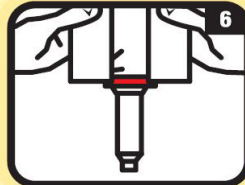

- Keer het pak om en plaats het in de automaat.

## 6- Dagelijks gebruik

### 6.1 Uitgifte van een beker koffie of heet water

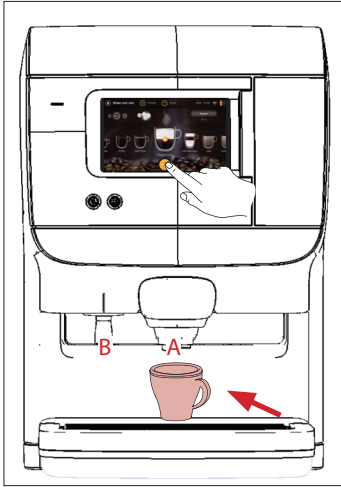

- Plaats een beker op het druppelbakje onder de middelste uitstroomopening voor koffie (A) of onder de uitstroomopening links voor heet water (B).
- Druk op de knop van de gewenste drank.



#### **Waarschuwing:**

- De uitgegeven dranken zijn heet!Voorkom verbranding!
  - Houd handen en andere lichaamsdelen van de automaat verwijderd wanneer er dranken worden uitgegeven.
  - Laat kinderen nooit zonder toezicht in de buurt van de automaat komen.
- Bij programmering voor uitgifte van enkelvoudige porties geeft de automaat, afhankelijk van de gekozen drank, koffie of heet water uit een van de uitstroomopeningen af en automatisch stoppen zodra er één beker is uitgegeven.
  - Wanneer het apparaat is geprogrammeerd op vrije stroming, houd dan de heetwaterknop ingedrukt totdat de automaat de juiste hoeveelheid heet water heeft uitgegeven (koffie en andere dranken kunnen niet met vrije stroming worden uitgegeven).
  - Voor het annuleren van de drankuitgifte kunt u op elk gewenst moment op de knop **STOP** drukken.

### 6.2 Uitgifte van een pot koffie (sommige opties zijn niet op alle markten beschikbaar)

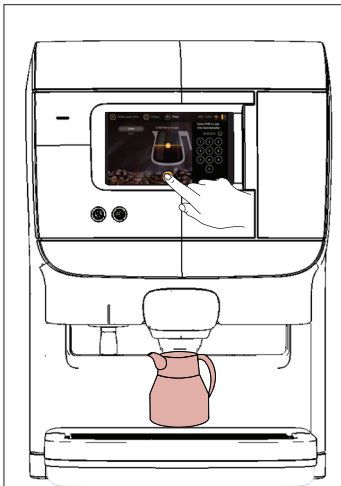

- Plaats een pot onder de middelste uitstroomopening (koffie), pas de hoeveelheid aan door de indicator omhoog of omlaag tot de gewenste hoeveelheid te schuiven en druk op de potknop.



#### **Waarschuwing:**

- De uitgegeven dranken zijn heet!Voorkom verbranding!
  - Houd handen en andere lichaamsdelen van de automaat verwijderd wanneer er dranken worden uitgegeven.
  - Laat kinderen nooit zonder toezicht in de buurt van de automaat komen.
- De automaat geeft continu koffie af via de middelste uitstroomopening en stopt zodra de vooraf ingestelde hoeveelheid is uitgegeven.
  - Voor het annuleren van de drankuitgifte kunt u op elk gewenst moment op de knop **STOP** drukken.
  - U kunt ook op de knop **STOP** drukken als u minder uitgifte wenst dan de vooraf ingestelde hoeveelheid.



## 6- Dagelijks gebruik

### 6.3 Drankuitgifte met voorkeuzes (sommige opties zijn niet op alle markten beschikbaar)

Uw automaat is geschikt voor voorkeuze-opties. Tijdens de installatie kan de servicemonteur de voorkeuze-opties activeren. Als de voorkeuzeknop wordt ingedrukt, kunnen de volgende voorkeuzes worden geactiveerd.

- Koffiesterkte (mild, normaal of sterk)
- Hoeveelheid koffie (klein, normaal of groot)
- Hoeveelheid melk
- Extra suiker toevoegen (3 stappen)



#### Voorkeuze koffiesterkte

- Plaats uw beker. Druk op de knop van de gewenste drank.
- Verhoog de **STERKTE** door de indicator naar rechts te schuiven tot de gewenste instelling (het aantal koffiebonen geeft de sterkte aan: hoe mee bonen, hoe sterker de koffie).
- Druk op de knop **START** om met uitgeven te beginnen als u klaar bent.



#### Voorkeuze hoeveelheid koffie

- Plaats uw beker. Druk op de knop van de gewenste drank.
- Veeg het pictogram **VOLUME** opzij totdat u de gewenste grootte hebt bereikt (u kunt kiezen uit klein, normaal en groot).
- Druk op de knop **START** om met uitgeven te beginnen als u klaar bent.



#### Voorkeuze hoeveelheid melk

- Plaats uw beker. Druk op de knop van de gewenste drank.
- Schuif het pictogram **MELK** omhoog of omlaag naar de gewenste verhouding melk/koffie.
- Druk op de knop **START** om met uitgeven te beginnen als u klaar bent.

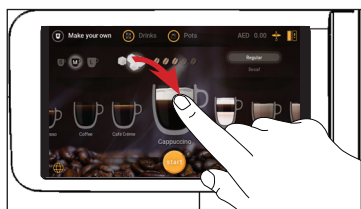

#### Voorkeuze extra suiker toevoegen

- Plaats uw beker. Druk op de knop van de gewenste drank.
- Sleep het pictogram **SUIKER** opzij, één suikerklontje per keer, totdat u de gewenste hoeveelheid hebt bereikt (u kunt maximaal drie suikerklontjes toevoegen).
- Druk op de knop **START** om met uitgeven te beginnen als u klaar bent.

## 6- Dagelijks gebruik

### 6.4 Een ingrediëntenverpakking vervangen



Het display geeft een pictogram weer wanneer een van de ingrediëntenverpakkingen leeg is (in de afbeelding is de linkerverpakking leeg).

Volg onderstaande instructies om een productverpakking te vervangen.



**Let op:**

Gebruik nooit een bevroren of beschadigde productverpakking. Gebruik een productverpakking ook niet als de uiterste houdbaarheidsdatum is verstreken.

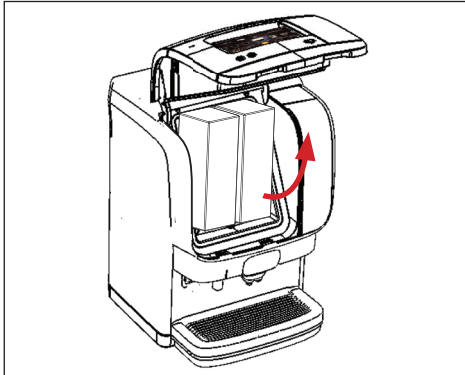

1. Open de klep van de automaat voor toegang tot het koelvak en de ingrediëntenverpakking.

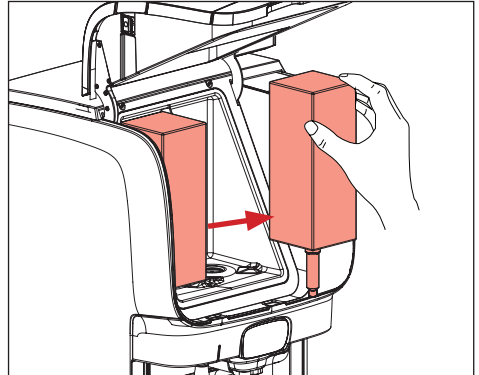

2. Neem de lege ingrediëntenverpakking eruit en vervang deze door een nieuwe.

### 6.5 De ingrediëntenbus vullen (Alleen voor automaten met de instantoptie)

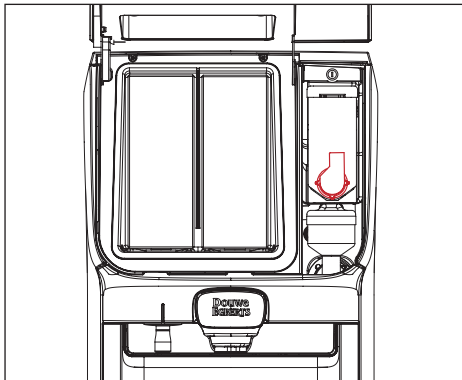

1. Open de klep van de automaat en draai de uitloopopening van de bus omhoog om morsen in de automaat te vermijden.

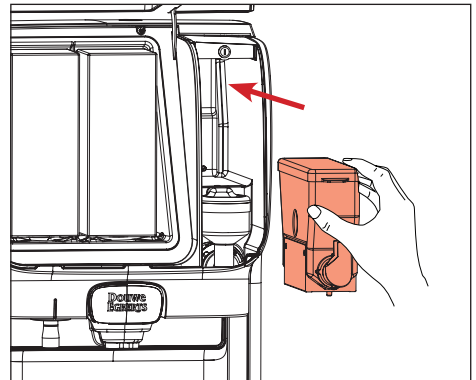

2. Neem de bus uit de automaat. Til eerst de voorkant van de bus op zodat de geleidelen loskomt uit zijn zitting. Zodra de voorkant circa 5 mm is opgetild, kan de bus er recht worden uitgetrokken.

## 6- Dagelijks gebruik

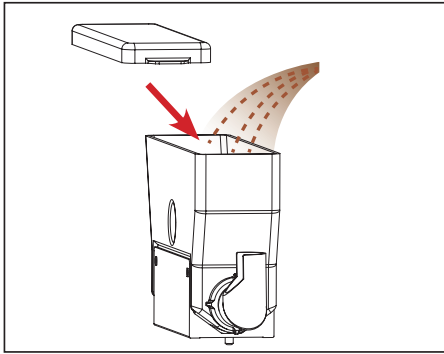

3. Vul de bus met het gewenste ingrediënt.

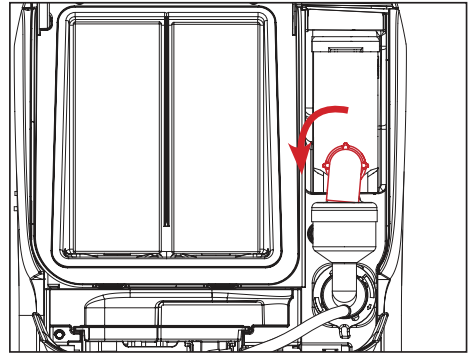

4. Plaats de bus terug in de automaat en zorg dat de geleidepen onderop aan voorkant van de bus in de geleide-opening wordt geplaatst. Draai de uitloopopening van de bus terug zodat de opening naar de mengkom is gericht en sluit de klep. De automaat is nu klaar voor gebruik.

### 6.6 Het waterreservoir vullen



Alleen voor automaten met het optionele waterreservoir.

Op het display staan een pictogram en vulinstructies als het interne waterreservoir leeg is (A). De drankuitgifte van de automaat wordt dan geblokkeerd (B). De uitgifte wordt weer vrijgegeven zodra het reservoir is gevuld.

Volg de instructies voor het vullen van het waterreservoir.

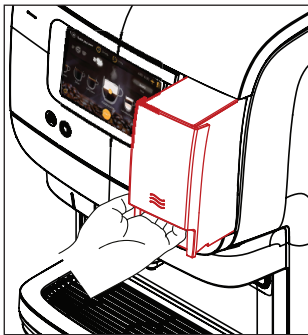

1. Pak het reservoir vast bij de handgreep aan de voorkant. Druk het reservoir iets omhoog en trek het recht naar buiten.

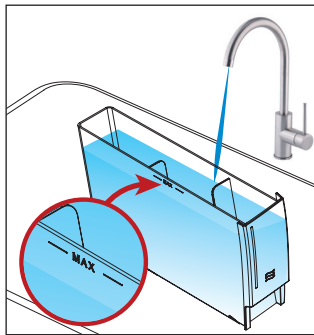

2. Vul de tank tot de aanduiding MAX (3 l) met vers, koud kraanwater.

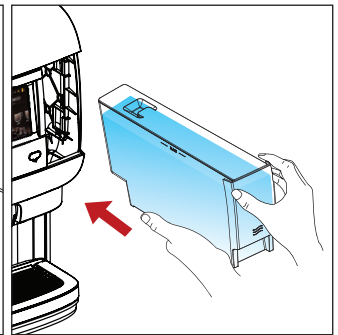

3. Plaats het waterreservoir terug in de automaat. Duw het reservoir volledig naar binnen totdat het aan voorkant in positie vastklikt.

# 6- Dagelijks gebruik

## 6.7 Het betaalsysteem



Afb. 1

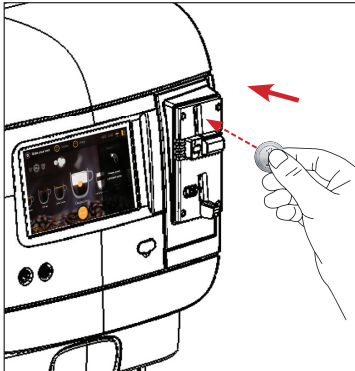

Afb. 2



Afb. 3

### 6.7.1 Het betaalsysteem met munten gebruiken

1. Als de automaat is voorzien van een muntmechanisme, dan wordt op het display "**GELIEVE EERST VOLDOENDE MUNTGELD IN TE WERPEN**" weergegeven, samen met het huidige tegoed rechtsboven in de hoek en "**TEGOED X.XX**". (Zie Afb. 1)
2. Als u een drankknop indrukt voordat u een munt hebt ingeworpen, wordt de prijs van de drank op het display weergegeven (zie Afb. 2).
3. Werp munten in het muntmechanisme.
  - A. Als de melding "**PRIJS X.XX EUR**" op het display wordt weergegeven, wordt telkens het nog te betalen bedrag bij het inwerpen van de munten weergegeven.
  - B. Als u de munten inwerpt voordat u een drankknop hebt ingedrukt. Het tegoed wordt hoger en er wordt aangegeven hoeveel u hebt ingeworpen.
4. Als u voldoende geld hebt ingeworpen, wordt de automaat ontgrendeld en ziet u een vinkje met daarnaast de prijs van de drank. (Zie Afb. 3)
5. Plaats een beker onder uitstroomopening A of B en kies de gewenste drank (zie Afb. 3).

Als de automaat dranken uitgeeft zolang er tegoed is, wordt het resterende tegoed onthouden en getoond nadat de drank is uitgegeven.

Voorbeeld: als u 1 euro inwerpt en de drank kost 0,50 euro. Als de drank is uitgegeven, wordt op het display aangegeven dat u nog een tegoed van 0,50 euro hebt.



#### **Opmerking:**

Pictogrammen, displaymeldingen en functies kunnen afwijken van wat er op deze pagina wordt weergegeven, afhankelijk van het betaalsysteem van de automaat. Als u vragen over een aangepast betaalsysteem hebt, neem contact op met uw leverancier voor meer informatie.



#### **Opmerking:**

Voorkeuzes (sterkte/volume) kunnen altijd worden ingesteld voordat u een drank selecteert.

# 7- Reinigen

## 7.1 Het reinigingsprogramma starten



### 7.1.1 Het betaalsysteem met munten gebruiken

Wanneer gepland onderhoud moet worden uitgevoerd:

1. Als er gepland onderhoud moet worden uitgevoerd, wordt er rechtsboven in de hoek een pictogram weergegeven. Druk op het pictogram om het reinigingsprogramma te starten.

Wanneer het moment voor geplande reiniging is verstreken:

2. Als het moment voor de geplande reiniging is verstreken, stopt de machine met uitgeven. Druk dan op de knop om het reinigen te starten en volg de instructies op het scherm.

## 7.2 Reinigingsprocedures



Er zijn twee verschillende reinigingsprogramma's:

- **"Spoelen"** - de uitstroomopeningen voor dranken worden gespoeld.
- **"Reinigen"** - het koelvak en de uitstroomopeningen voor dranken worden gereinigd.

In het operator-menu onder **REINIGINGSDAGEN** kan uw leverancier de dagen van de week selecteren voor de programma's **"Spoelen"** en **"Reinigen"**.



#### **Let op:**

vanwege de voedselveiligheid moet het programma **"Spoelen"** verplicht ten minste één keer per week worden uitgevoerd.

### Wanneer moet de automaat worden gereinigd?

Voer het reinigingsprogramma uit wanneer het reinigingspictogram op het display wordt weergegeven (zie Afb. 1).

Als de automaat niet binnen 24 uur wordt gereinigd en/of gespoeld.

Het reinigingsprogramma moet volledig worden afgerond voordat de automaat de drankuitgifte kan hervatten.

## 7.3 De buitenkant reinigen

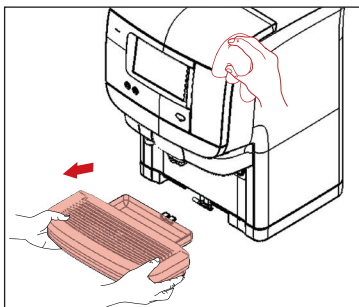

Afb. 3



#### **Opmerking:**

We raden u aan om de buitenkant van de automaat dagelijks te reinigen.

U kunt de uitgiftefuncties voor dranken blokkeren door de klep te openen en op de knop "Stand-by" te drukken om te voorkomen dat er per ongeluk dranken worden uitgegeven terwijl u de gebieden rondom het display reinigt. Druk daarna weer op de knop "Stand-by" om de uitgiftefuncties weer in te schakelen.

1. Verwijder het druppelbakje en leeg dit waar nodig (Afb. 3). Reinig het druppelbakje met een doek of borstel onder warm stromend water.
2. Reinig de buitenkant van de automaat met een vochtige, schone doek.

# 7- Reinigen

## 7.4 Spelen

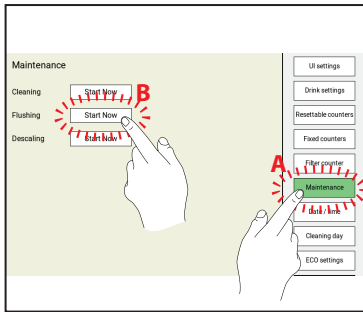

Afb. 1

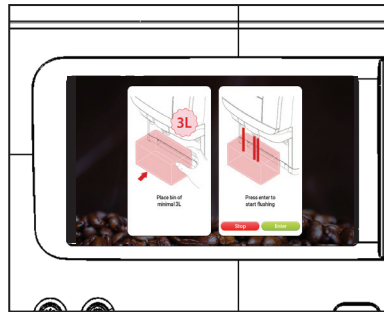

Afb. 2

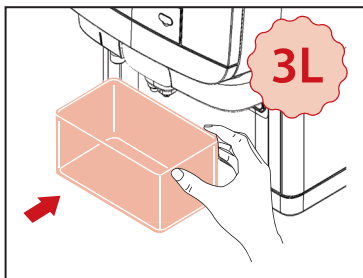

Afb. 3

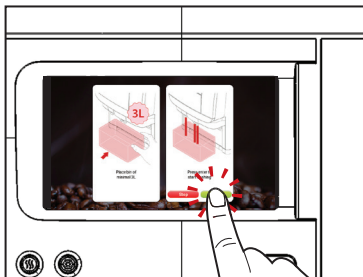

Afb. 4

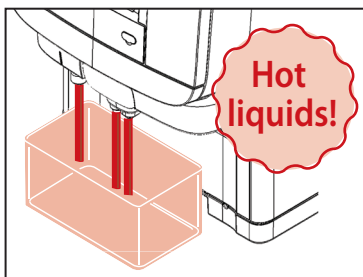

Afb. 5



### Opmerking:

U kunt de automaat op elk gewenst moment spoelen met behulp van de onderstaande procedure.

1. Plaats de USB-stick en kies **ONDERHOUD** (A) en druk daarna op **SPOELEN: Start nu** (B) om de modus Spelen te starten (zie Afb. 1).
2. Op het display wordt aangegeven: **PLAATS BAK VAN MIN 3L SELECTEER ENTER EN START SPOELEN** (zie Afb. 2)
3. Plaats een bak van 3 liter (zie Afb. 3) onder de uitstroomopeningen voor dranken en druk vervolgens op **START** (zie Afb. 4).
4. De automaat begint nu automatisch met spoelen (zie Afb. 5). **PAS OP, HETE VLOEISTOFFEN** wordt op het display weergegeven. Wanneer het spoelen is voltooid, verwijdert u de bak en gooit u het spoelwater weg. De automaat is nu klaar voor normale uitgifte.



### Waarschuwing:

Het spoelwater is zeer heet! Voorkom verbranding! Houd handen en andere lichaamsdelen tijdens het spoelproces van de automaat verwijderd. De spoelprocedures mogen nooit door kinderen worden uitgevoerd.

# 7- Reinigen

## 7.5 De doseeropeningen en het koelvak reinigen

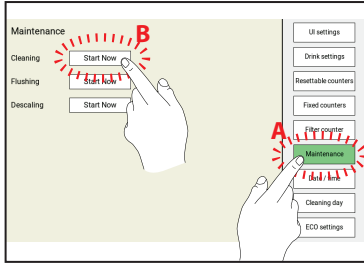

Afb. 1

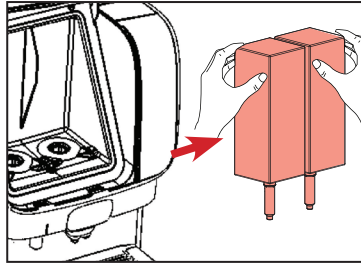

Afb. 2

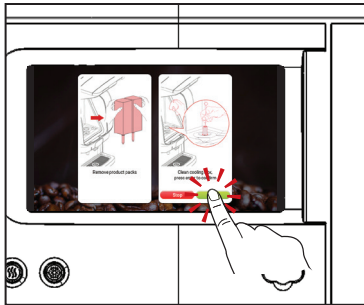

Afb. 3

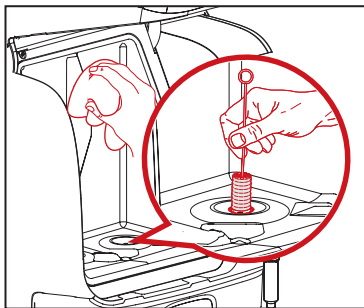

Afb. 4

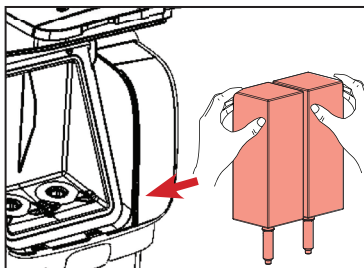

Afb. 5

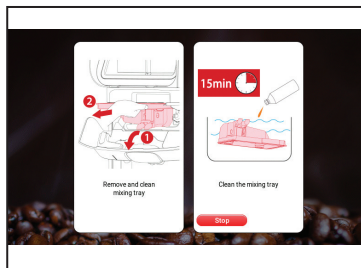

Afb. 6

1. Druk op **ONDERHOUD** (A) (zie Afb. 1).
2. Verwijder de drankverpakking (zie Afb. 2). Op het display wordt **VERWIJDER PRODUCTVERPAKKINGEN, REINIG KOELBOX, SELECTEER ENTER OM TE BEVESTIGEN** aangegeven (zie Afb. 3).
3. Open de klep van de automaat en verwijder de productverpakkingen (zie Afb. 3).
4. Reinig de doseeropening met een borstel en de binnenkant van het koelvak met een schone, vochtige doek; droog af met een schone doek of met keukenpapier (zie Afb. 4). Plaats vervolgens de productverpakkingen terug (zie Afb. 5).
5. Op het display wordt **REINIG KOELBOX, SELECTEER ENTER OM TE BEVESTIGEN**, druk op **ENTER** om te bevestigen en ga verder. Op het display wordt **VERWIJDER EN REINIG DE MIXING TRAY** weergegeven (zie Afb. 6). Volg de instructies op het scherm voor het reinigen van de bak.  
(Ga verder naar de volgende pagina).

# 7- Reinigen

## 7.6 De mengbak verwijderen en reinigen

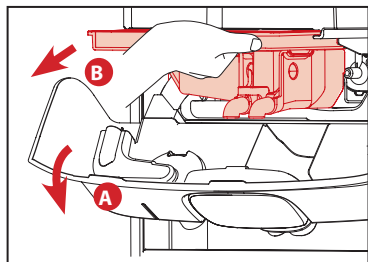

Afb. 1

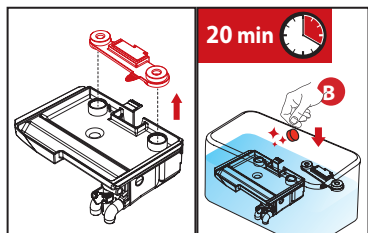

Afb. 2

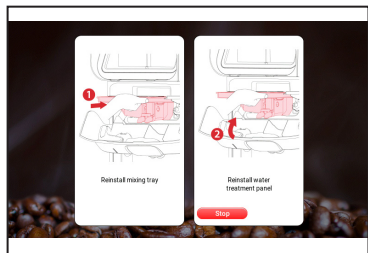

Afb. 3

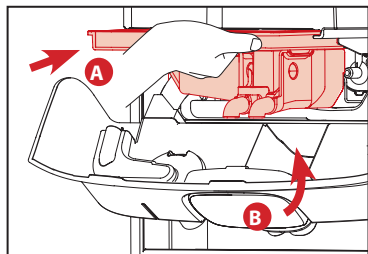

Afb. 4

1. Verwijder de mengbak.

A. Open het waterbehandelingspaneel (A) (zie Afb. 1).

B. Trek de mengbak recht naar buiten eruit (B) (zie Afb. 1).



### Opmerking:

We raden u aan om de meegeleverde serviceset te gebruiken om uitgiftetijd te besparen; deze set bevat een schone mengbak. De vuile onderdelen worden gereinigd en omgewisseld als de mengbak weer wordt gereinigd.

3. Plaats de mengbak in een grotere bak met een lokaal goedgekeurd, voedselveilig reinigingsmiddel en heet water, en laat deze 20 minuten weken (zie Afb. 2). Spoel na met schoon water en droog de bak af voordat u deze terug plaatst. (Ga verder op de volgende pagina.)



### Opmerking:

Neem de veiligheids- en reinigingsinstructies op de verpakking van het schoonmaakmiddel in acht. De mengbak kan ook in de vaatwasser worden afgewassen.

4. Op het display wordt **PLAATS DE MIXING TRAY, WATERBEHANDELINGSPANEEL** weergegeven; schuif de gereinigde mengbak terug in zijn oorspronkelijke positie (A) en sluit het waterbehandelingspaneel (B) (zie Afb. 4).



### Opmerking:

Er is een sensor die waarneemt of de mengbak in de juiste positie is geplaatst. U kunt het reinigingsproces pas voortzetten als de mengbak weer in de juiste positie is geplaatst.



### Waarschuwing:

Het spoelwater is zeer heet! Voorkom verbranding! Houd handen en andere lichaamsdelen tijdens het spoelproces van de automaat verwijderd. De reinigingsprocedures mogen nooit door kinderen worden uitgevoerd.



# 7- Reinigen

## 7.7 Het mengstelsel demonteren

Als de automaat is uitgerust met de instantoepie, wordt het volgende op het display weergegeven:

**REINIG MENGBAK SELECTEER ENTER OM TE BEVESTIGEN.**

Voer alle stappen van punt 7.7 uit voordat u op **ENTER** drukt of gebruik de vervangende mengkom om tijd te sparen. Als de automaat niet over de instantoepie beschikt, kunt u deze stap overslaan.

Voer de onderstaande stappen uit om de mengkom te verwijderen en te reinigen:

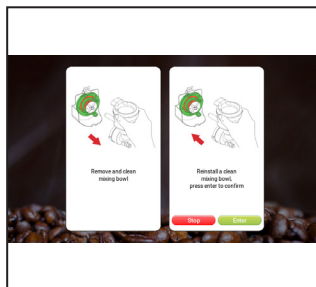

Afb. 1 - Op het display wordt VERWIJDER EN REINIG DE MENGBAK, PLAATS EEN SCHONE MENGBAK, SELECTEER ENTER OM TE BEVESTIGEN weergegeven.

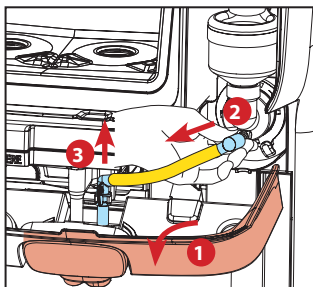

Afb. 2 - Open het waterbehandelingspaneel (1), trek de afvoeraansluiting los van de mengbak (2) en trek de afvoer uit de klem (3).

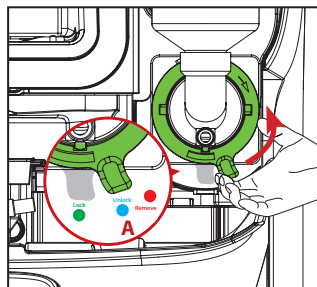

Afb. 3 - Draai de handgreep van de montageplaat linksom naar de Ontgrendelstand (A).

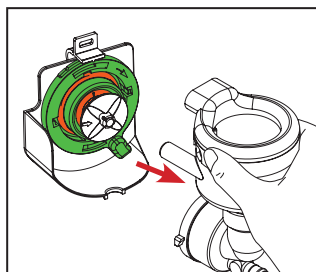

Afb. 4 - Verwijder de mengkom door deze er recht uit te trekken.

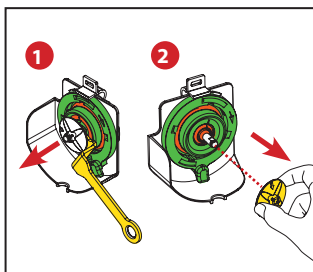

Afb. 5 - Gebruik het meegeleverde gereedschap om de klopper te verwijderen. Plaats het gereedschap achter de klopper. Duw voorzichtig de hendel van het gereedschap naar binnen om de klopper (1) los te halen. Trek de klopper er recht uit (2).

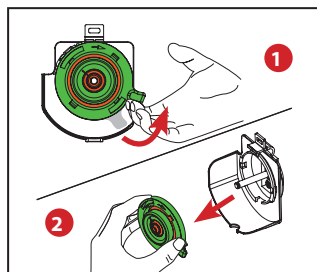

Afb. 6 Draai de montageplaat linksom voorbij de "Verwijderstand" totdat hij niet meer verder gaat (1). Trek de plaat er recht uit (2).

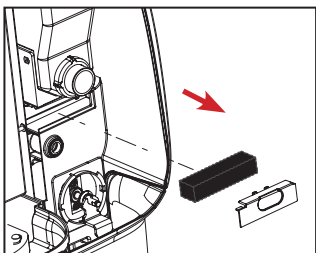

Afb. 7 Verwijder het condenspotfilter en het bijbehorende deksel.

# 7- Reinigen

## 7.8 De onderdelen van het mengsysteem reinigen

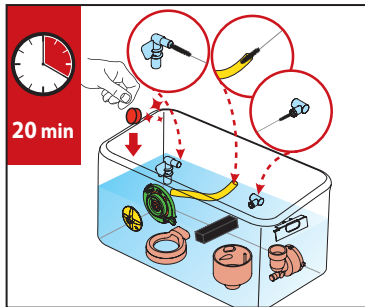

Afb. 1

1. Plaats alle onderdelen van het mengsysteem in een bak met een lokaal goedgekeurd, voedselveilig reinigingsmiddel en heet water, en laat deze ongeveer 20 minuten weken (zie Afb. 1).



### Opmerking:

Gebruik een pijpenrager om de buisjes te reinigen. Neem de veiligheids- en reinigingsinstructies op de verpakking van het schoonmaakmiddel in acht. De onderdelen van het mengsysteem kunnen ook in een vaatwasser worden afgewassen.

## 7.9 Het mengsysteem monteren

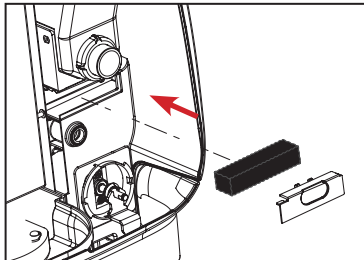

Afb. 2

1. Plaats het filter en het bijbehorende deksel terug. (Zie Afb. 2)
2. Plaats de montageplaat terug op de mengmotor en as. Zorg dat de pijl op de klopper naar het vlakke oppervlak op de as wijst. Druk de klopper op de as totdat deze in positie klikt. (Zie Afb. 3)

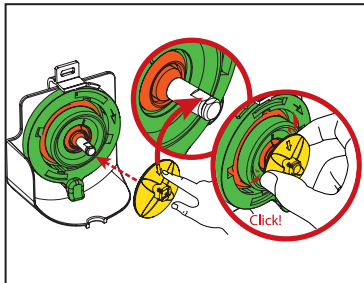

Afb. 3

3. Draai de montageplaat rechthoekig totdat de mengopeningen zijn uitgelijnd met de posities 3 uur en 9 uur. Lijn de geleidehaken op de mengbak uit en steek ze door de plaat en in het frame (A). Vergrendel ten slotte de mengbak door de montageplaat rechthoekig te draaien totdat deze helemaal stopt met draaien en het lipje in de vergrendelde positie (B) staat. (Zie Afb. 4)

4. Plaats het buisje terug op de mengkom (C) en klik het uitloopmondstuk op de mengbak. Sluit het paneel. De automaat gaat nu automatisch naar de normale uitgiftelfuncties. (Zie Afb. 5)

5. Op het display wordt **PLAATS EEN SCHONE MENGBAK, SELECTEER ENTER OM TE BEVESTIGEN** weergegeven. Druk op ENTER. (Zie Afb. 6)

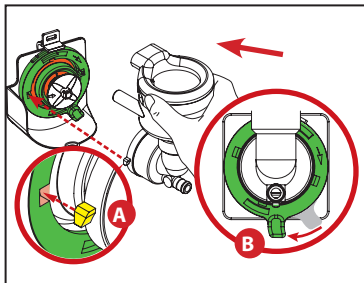

Afb. 4

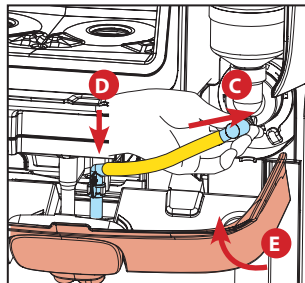

Afb. 5

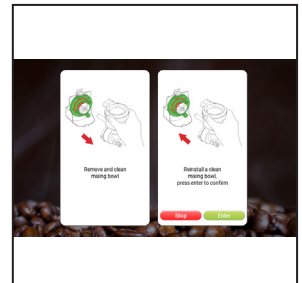

Afb. 6

# 7- Reinigen

## 7.10 Productverpakkingen vervangen en de uitstroomopeningen spoelen

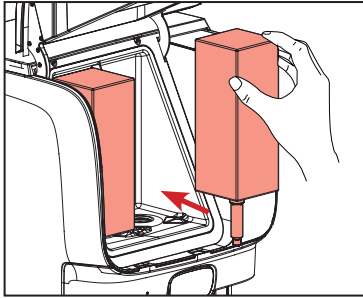

Afb. 1

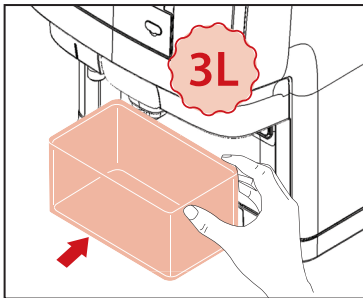

Afb. 2

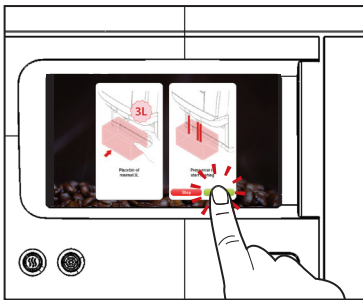

Afb. 3

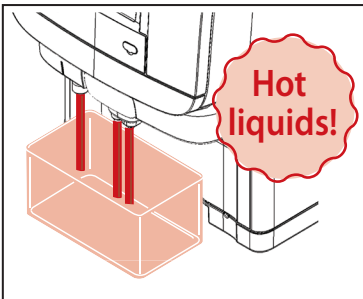

Afb. 4

1. Wanneer de verpakkingen zijn verwijderd, toont het display:

**PLAATS PRODUCTVERPAKKINGEN TERUG**

Plaats de productverpakkingen terug als de uiterste houdbaarheidsdatum nog niet is verstreken. Wanneer deze datum is verstreken, vervang ze door nieuwe productverpakkingen (zie Afb. 1).

2. Wanneer beide verpakkingen in het koelvak zijn geplaatst,

**GAAT HET DISPLAY AUTOMATISCH VERDER EN TOONT: PLAATS EN BAK VAN MIN 3 L SELECTEER ENTER OM TE BEVESTIGEN**

3. Verwijder het druppelbakje en plaats een bak van 3 liter

(zie Afb. 2) onder de uitstroomopeningen. Druk dan op **ENTER**.

4. Druk op **ENTER** om het spoelen van de uitstroomopeningen van de dranken te starten (zie Afb. 3-4).

**PAS OP, HETE VLOEISTOFFEN** wordt op het display weergegeven.

Wanneer dit is afgerond, gooi het spoelwater weg en plaats het druppelbakje terug. De automaat is klaar voor gebruik.

**⚠ Waarschuwing:**

Het water dat wordt uitgegeven is heet! Voorkom verbranding! Houd handen en andere lichaamsdelen tijdens het spoelproces van de automaat verwijderd. De reinigingsprocedures mogen nooit door kinderen worden uitgevoerd.

# 7- Reinigen

## 7.11 Het schuimluchtfilter reinigen

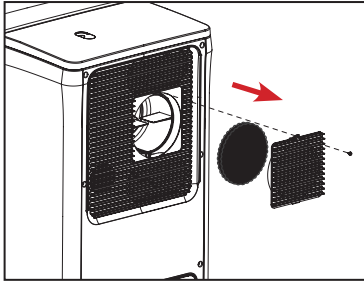

Afb. 1



Afb. 2

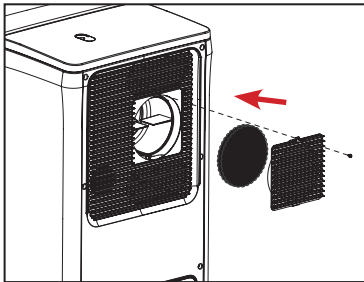

Afb. 3

1. Verwijder de bevestigingsschroef en open het afneembare ventilatiedeksel voor toegang tot het schuimluchtfilter (zie Afb. 1).
2. Spoel het luchtfilter en het deksel met warm water om stof te verwijderen. Knijp het teveel aan water uit het schuimluchtfilter en droog het deksel af met een handdoek om te voorkomen dat er water in de luchtinlaatopening komt. (Zie Afb. 2)
3. Plaats het luchtfilter en ventilatiedeksel terug, en draai de bevestigingsschroef weer vast. Draai de schroef niet te vast. (Zie Afb. 3)



### **Opmerking:**

Het luchtfilter moet onder normale omstandigheden één keer per maand worden gereinigd en onder extreem stoffige omstandigheden twee keer.

# 7- Reinigen

## 7.12 Het waterreservoir reinigen

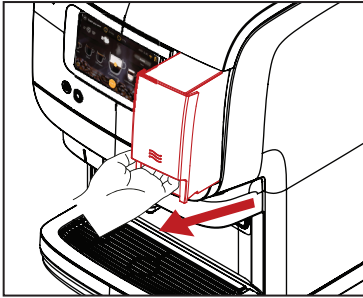

Afb. 1

1. Verwijder het waterreservoir door dit iets op te tillen en het er dan recht uit te trekken. (Zie Afb. 1)
2. Was het waterreservoir met schoon water, 20-40 °C. Er mag waar nodig een voedselveilig reinigingsmiddel worden gebruikt. (Zie Afb. 2)
3. Spoel het waterreservoir grondig met schoon water, 20-40 °C. (Zie Afb. 3)
4. Vul het waterreservoir tot het MAX-niveau met vers, schoon water en plaats het reservoir weer in de automaat. (Zie Afb. 4)

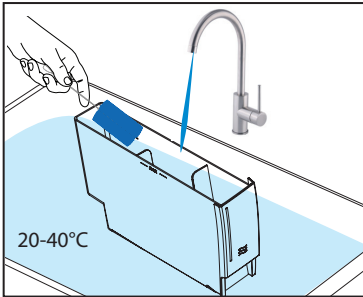

Afb. 2

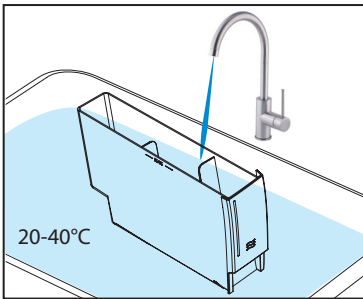

Afb. 3

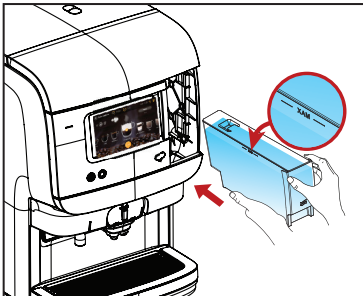

Afb. 4

# 8- Gebruikersspecifieke programmering

## 8.1 De operator-modus activeren

Verwijder het deksel en plaats de meegeleverde USB-stick voor de operator.

De operator-modus wordt onmiddellijk opgestart.

De eerste optie in het menu (**UI instellingen**) wordt weergegeven.

De volgende menu's zijn beschikbaar:

- **UI instellingen** - selecteer de achtergrond, helderheid en vertraging bij dimmen
- **Drank instellingen** - pas de drankinstellingen aan
- **Drank instellingen** - pas de drankinstellingen aan
- **Resettable tellers** - voor het uitlezen en resetten van de tellers
- **Vaste tellers** - voor het uitlezen van de tellers
- **Filtertellers** - stel een alarm in voor het vervangen van het filter
- **Onderhoud** - Reinigen, spoelen en ontkalken
- **Datum / tijd** - voor het instellen van de datum en tijd
- **Reinigingsdag** - voor het instellen van de reinigingsdag
- **ECO instellingen** - voor het instellen van de eco-timers
- **Instellingen drankenpagina** - kies welke dranken er beschikbaar zijn in het drankenmenu
- **Instellingen carrousel** - kies welke dranken er beschikbaar zijn in de carrousel
- **Contact info** - voer hier contactgegevens in
- **Instellingen betaling** - stel prijzen van dranken in en bevestig een lege muntenbak
- **Kan instelling** - stel een pincode voor het uitgeven van een pot in (0000 betekent dat er geen pincode hoeft te worden ingevoerd)
- **Happy Hour instellingen** - voor het instellen van perioden dat de dranken gratis zijn.

Let op: bepaalde menu-items kunnen door de servicemonteur zijn uitgeschakeld. Neem contact op met de leverancier van uw Cafitesse-systeem als de instellingen moeten worden gewijzigd.

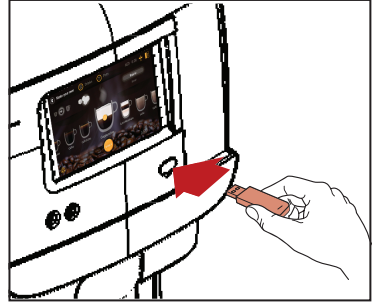

## 8.2 Bedieningselementen voor de operator-modus

### 1. Display

### 2. Poort voor USB-stick



#### **Opmerking:**

Programmering van de automaat is niet voor alle markten beschikbaar. Sommige menu's kunnen zijn uitgeschakeld - afhankelijk van de configuratie van de automaat.

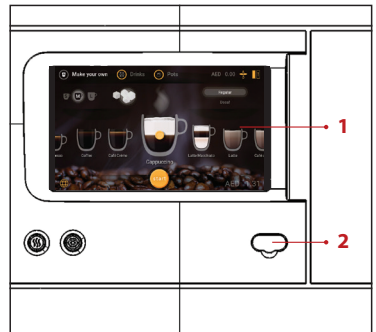

# 8- Gebruikersspecifieke programmering

## 8.4 Functies van de vergrendelde modus

De vergrendelde modus biedt gecontroleerde toegang tot diverse functiecombinaties, zoals hieronder beschreven:

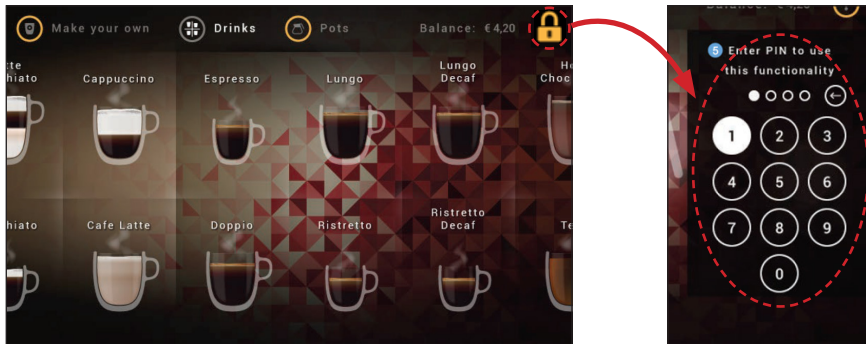

### In de betaalde modus:

- Voer de pincode in om de automaat voor één gratis drank te activeren.
- De automaat wordt na één drank weer vergrendeld.

### In de gratis modus:

- Voer de pincode in om het uitgeven te vergrendelen of te ontgrendelen.
- Voer de pincode nog een keer in om de instelling weer aan te passen.

Als u de vergrendelde modus wilt aanpassen, moet u de functies van de gebruikersinterface aanpassen zoals hieronder wordt beschreven:

		Pincode
Locked mode	<input checked="" type="radio"/> Yes <input type="radio"/> No	1927
Toggle locked mode	<input checked="" type="radio"/> Yes <input type="radio"/> No	

### Vergrendelde modus:

- Ja = de vergrendelde modus wordt in-/uitgeschakeld door invoer van de pincode
- Nee = de vergrendelde modus wordt uitgeschakeld

### Vergrendelde modus wisselen:

- Ja = per keer dat de pincode wordt ingevoerd, wordt er één gratis drank uitgegeven
- Nee = het wisselen van de vergrendelde modus wordt uitgeschakeld

# 8- Gebruikersspecifieke programmering

## 8.4 Drankinstellingen

Als u de schuifbalk in het menu **Drank instellingen** naar links of rechts schuift, kunt u de **Sterkte** (A) van elke drank aanpassen, het nieuwe percentage (XX%) bekijken en het **Volume** (B) voor de grootte van elke drank aanpassen - **Klein, Normaal** en **Groot**.

The image shows a 'Drink Settings' menu with three drink categories: Coffee Shot, Espresso, and Coffee. Each category has a 'Strength' slider (labeled 'A') and three volume options: Small, Medium, and Large (labeled 'B'). The Coffee Shot section is highlighted with a red dashed box. To the right is a sidebar with buttons for 'UI settings', 'Drink settings' (highlighted in green), 'Resettable counters', 'Fixed counters', 'Filter counter', 'Maintenance', 'Date / time', 'Cleaning day', and 'ECO settings'.

Drink	Strength (A)	Small (B)	Medium (B)	Large (B)
Coffee Shot	0 %	55 [ml]	155 [ml]	270 [ml]
Espresso	0 %	40 [ml]	117 [ml]	249 [ml]
Coffee	0 %			



# 8- Gebruikersspecifieke programmering

## 8.5 Resettable tellers

In het menu **Resettable tellers** kunt u de dranken zien die sinds de laatste reset zijn uitgegeven en de tellers afzonderlijk resetten door elke drank apart te selecteren en op **Geselecteerd** te drukken of alle dranktellers tegelijk resetten door op **Alle** te drukken.

<b>Resettable Counters</b>	UI settings
<b>Coffee Shot (0)</b>	Drink settings
<input type="checkbox"/> Small: 0 <input type="checkbox"/> Medium: 0 <input type="checkbox"/> Large: 0	<b>Resettable counters</b>
<b>Espresso (0)</b>	Fixed counters
<input type="checkbox"/> Small: 0 <input type="checkbox"/> Medium: 0 <input type="checkbox"/> Large: 0	Filter counter
<b>Coffee (0)</b>	Maintenance
<input type="checkbox"/> Small: 0 <input type="checkbox"/> Medium: 0 <input type="checkbox"/> Large: 0	Date / time
<b>Café Crème (0)</b>	Cleaning day
<input type="checkbox"/> Small: 0 <input type="checkbox"/> Medium: 0 <input type="checkbox"/> Large: 0	ECO settings
<b>Cappuccino (0)</b>	
<input type="checkbox"/> Small: 0 <input type="checkbox"/> Medium: 0 <input type="checkbox"/> Large: 0	

<input type="checkbox"/> Small: 0 <input type="checkbox"/> Medium: 0 <input type="checkbox"/> Large: 0	UI settings
<b>Choco Coffee (0)</b>	Drink settings
<input type="checkbox"/> Small: 0 <input type="checkbox"/> Medium: 0 <input type="checkbox"/> Large: 0	<b>Resettable counters</b>
<b>Tea (0)</b>	Fixed counters
<input type="checkbox"/> Small: 0 <input type="checkbox"/> Medium: 0 <input type="checkbox"/> Large: 0	Filter counter
Total number of drinks dispensed: 0	Maintenance
Small: 0	Date / time
Medium: 0	Cleaning day
Large: 0	ECO settings
Reset Counters:	
<input type="button" value="All"/> <input type="button" value="Selected"/>	

## 8- Gebruikersspecifieke programmering

### 8.6 Vaste tellers

In het menu **Vaste tellers** kunt u het totale aantal dranken bekijken dat is uitgegeven sinds de automaat is geplaatst. Deze tellers kunnen niet worden gereset.

Fixed Counters				UI settings
Coffee Shot (0)				Drink settings
Small: 0	Medium: 0	Large: 0		Resettable counters
Espresso (0)				<b>Fixed counters</b>
Small: 0	Medium: 0	Large: 0		Filter counter
Coffee (0)				Maintenance
Small: 0	Medium: 0	Large: 0		Date / time
Café Crème (0)				Cleaning day
Small: 0	Medium: 0	Large: 0		ECO settings
Cappuccino (0)				
Small: 0	Medium: 0	Large: 0		
Latte Macchiato (0)				
Small: 0	Medium: 0	Large: 0		
Latte (0)				

Choco (0)				UI settings
Small: 0	Medium: 0	Large: 0		Drink settings
Choco de Luxe (0)				Resettable counters
Small: 0	Medium: 0	Large: 0		<b>Fixed counters</b>
Wiener Melange (0)				Filter counter
Small: 0	Medium: 0	Large: 0		Maintenance
Choco Coffee (0)				Date / time
Small: 0	Medium: 0	Large: 0		Cleaning day
Tea (0)				ECO settings
Small: 0	Medium: 0	Large: 0		
Total number of drinks dispensed: 0				
Small: 0				
Medium: 0				
Large: 0				

## 8- Gebruikersspecifieke programmering

### 8.7 Filterteller

In het menu **Filterteller** kunt u de teller voor de waterstroom in- en uitschakelen, en het volume voor het alarm voor het verwisselen van het filter instellen door de schuifbalk naar links of naar rechts te schuiven en het nieuwe volume in liter (l) rechts te bekijken. Als er een filter is verwisseld, kan de teller worden gereset door op de knop **Reset** te drukken.

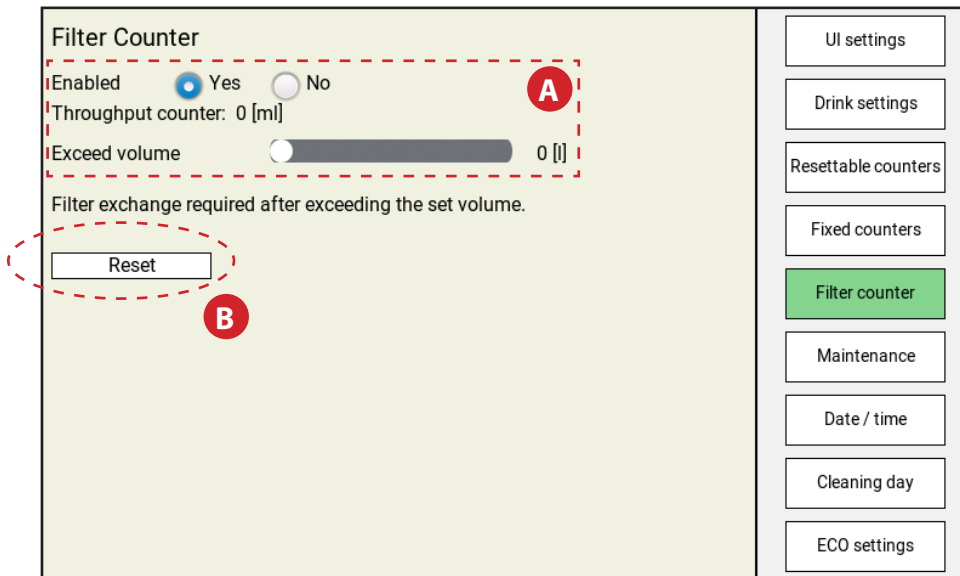

## 8- Gebruikersspecifieke programmering

### 8.8 Datum / Tijd

In het menu **Datum / Tijd** kunt u de datum en tijd aanpassen die op het touchscreen worden weergegeven.

The image shows a user interface for setting the date and time. The main area is titled "Date / Time" and contains two input fields: "Date" with the value "11/12/2018" and "Time" with the value "12:00". A red dashed box highlights these two fields. To the right, there is a vertical sidebar with several menu items: "UI settings", "Drink settings", "Resettable counters", "Fixed counters", "Filter counter", "Maintenance", "Date / time" (highlighted in green), "Cleaning day", and "ECO settings".

## 8- Gebruikersspecifieke programmering

### 8.9 Reinigingsdag

In het menu **Reinigingsdag** kunt u de dagen aanpassen waarop er automatisch wordt gevraagd om de machine te reinigen: **Ja** voor een automatisch verzoek op die dag of **Nee** om te voorkomen dat er een verzoek tot reiniging op die dag wordt gegeven.

### Cleaning Day

Cleaning days  
At least twice every week, in case of configurations with milk.

Monday	<input type="radio"/> Yes	<input checked="" type="radio"/> No
Tuesday	<input checked="" type="radio"/> Yes	<input type="radio"/> No
Wednesday	<input type="radio"/> Yes	<input checked="" type="radio"/> No
Thursday	<input type="radio"/> Yes	<input checked="" type="radio"/> No
Friday	<input checked="" type="radio"/> Yes	<input type="radio"/> No
Saturday	<input type="radio"/> Yes	<input checked="" type="radio"/> No
Sunday	<input type="radio"/> Yes	<input checked="" type="radio"/> No

- UI settings
- Drink settings
- Resettable counters
- Fixed counters
- Filter counter
- Maintenance
- Date / time
- Cleaning day**
- ECO settings

Wanneer u een automaat in de uitvoering "Koffie-Koffie" hebt, hoeft u het programma "**Reiniging**" slechts één keer per week uit te voeren. U kunt de door u gewenste dag selecteren.

Wanneer u een automaat in de uitvoering "Koffie-Melk" hebt, moet u het programma "**Reiniging**" ten minste twee keer per week uitvoeren. U dient ten minste twee dagen te selecteren met een maximaal interval van 3 dagen.

In de onderstaande tabel staat welke dagen er kunnen worden gecombineerd (geel = Reinigen):

Zo	Ma	Di	Wo	Do	Vr	Za
Zo	Ma	Di	Wo	Do	Vr	Za
Zo	Ma	Di	Wo	Do	Vr	Za
Zo	Ma	Di	Wo	Do	Vr	Za
Zo	Ma	Di	Wo	Do	Vr	Za
Zo	Ma	Di	Wo	Do	Vr	Za
Zo	Ma	Di	Wo	Do	Vr	Za



#### Opmerking:

U kunt waar nodig meer reinigingsdagen dan het minimaal vereiste aantal dagen instellen.

# 8- Gebruikersspecifieke programmering

## 8.10 ECO-instellingen

In het menu **ECO instellingen** kunt u de ECO-modus (A) in- en uitschakelen, de automatische activeringsfunctie instellen (B, hiermee kan een gebruiker de ECO-modus waar nodig stopzetten als er een drank moet worden gemaakt), de temperatuur van de boiler voor de ECO-modus (C) instellen en het aantal uren voor de ECO-modus voor elke dag van de week instellen (D).

The screenshot shows the 'ECO Settings' menu. On the right side, there is a vertical list of menu items: 'UI settings', 'Drink settings', 'Resettable counters', 'Fixed counters', 'Filter counter', 'Maintenance', 'Date / time', 'Cleaning day', and 'ECO settings' (highlighted in green). The main content area is titled 'ECO Settings' and contains the following options:

- Eco mode:**
  - Enabled:** Radio buttons for 'Yes' (unselected) and 'No' (selected). This section is enclosed in a red dashed box and labeled with a red circle 'A'.
  - Wakeup:** Radio buttons for 'Yes' (unselected) and 'No' (selected). This section is enclosed in a red dashed box and labeled with a red circle 'B'.
  - Boiler temperature in ECO mode (°C):** A text input field containing '0.0'. This section is enclosed in a red dashed box and labeled with a red circle 'C'.
- Monday:**
  - Eco mode not active between:** Two time input fields, both containing '00:00'. This section is enclosed in a red dashed box and labeled with a red circle 'D'.
  - Full ECO day.
- Tuesday:**
  - Eco mode not active between:** (partially visible)

# 8- Gebruikersspecifieke programmering

## 8.11 Contactgegevens

In het menu **Contactgegevens** kunt u telefoonnummers voor de operator en service instellen; deze worden weergegeven als de automaat een storing geeft of de gebruiker waarschuwt om contact op te nemen voor service.

Contact info	
Phone number operator:	<input type="text" value="0000000000000000"/>
Phone number service:	<input type="text" value="0000000000000000"/>

- Maintenance
- Date / time
- Cleaning day
- ECO settings
- Drinks Page Setup
- Contact info**
- Payment Setup
- Pots Settings
- Happy Hour settings

# 8- Gebruikersspecifieke programmering

## 8.12 Omzet

In het menu **Betaalsysteem instellen** kunt u de omzet uitlezen, het bedrag in het muntbakje controleren, de totale omzet uitlezen, het muntbakje controleren en legen (de automaat geeft een waarschuwing als het muntbakje vol is), de betalingsmodus selecteren, de valuta instellen en de prijzen van dranken instellen.

**Accountancy**

Turnover: AED 0.00  
Collect cashbox: AED 0.00  
Collect money: AED 0.00

Empty cashbox

**Payment Setup**

mode: Coin Acceptor  
currency: Arabic Emirates

**Drink Prices:**

Coffee Shot	1.67
Espresso	1.73
Coffee	1.57
Café Crème	1.27

AED 4.00

Maintenance  
Date / time  
Cleaning day  
ECO settings  
Drinks Page Setup  
Contact info  
**Payment Setup**  
Pots Settings  
Happy Hour settings



### Opmerking:

Pictogrammen, displaymeldingen en functies kunnen afwijken van wat er op deze pagina wordt weergegeven, afhankelijk van het betaalsysteem van de automaat. Als u vragen over een aangepast betaalsysteem hebt, neem contact op met uw leverancier voor meer informatie.



# 8- Gebruikersspecifieke programmering

## 8.13 Happy Hour

In het menu **Happy Hour instellingen** kunt u drie tijden voor gratis dranken instellen op alle dagen dat er zonder betaling dranken kunnen worden uitgegeven (A) of Happy Hour in- of uitschakelen (B).

**Happy Hour settings**

State: **Not Active** **A**

Period 1  
Happy hour is active between:  
00:00 00:00  Disable **B**

Period 2  
Happy hour is active between:  
00:00 00:00  Disable

Period 3  
Happy hour is active between:  
00:00 00:00  Disable

Maintenance

Date / time

Cleaning day

ECO settings

Drinks Page Setup









Contact info

Payment Setup

Pots Settings

**Happy Hour settings**

## 9- Storingen

Symbol	Melding op het display	Oorzaak	Maatregel
	<b>Vul de verpakking rechts</b>	Lege ingrediëntenverpakking (rechts)	Vervang de ingrediëntenverpakking rechts
	<b>Vul verpakking links</b>	Lege ingrediëntenverpakking (links)	Vervang de ingrediëntenverpakking links
	<b>Vul beide verpakkingen</b>	De productverpakkingen zijn: 1. leeg 2. verkeerd geplaatst 3. niet aanwezig	Vervang de lege productverpakkingen. Controleer of de productverpakking goed is geplaatst. Plaats een productverpakking. Bel de operator wanneer diens nummer op het display wordt weergegeven.
	<b>Water bezig met verwarmen, een moment alstublieft</b>	Het water in de boiler heeft de vereiste temperatuur nog niet bereikt.	De drankuitgifte van de automaat is geblokkeerd totdat het water de juiste temperatuur heeft bereikt.
	<b>De drankuitgifte is geblokkeerd</b>	De drankuitgifte is geblokkeerd omdat de knop Stand-by / Fout wissen op de automaat werd ingedrukt.	Voer de juiste pincode in om de automaat te ontgrendelen.
	<b>Reinigen nodig</b>	De automaat moet worden gereinigd.	Voer het programma "Reiniging" binnen 8 uur uit. Bel de operator wanneer het telefoonnummer op het display wordt weergegeven.
	<b>Reinigen nodig</b>	De drankuitgifte is geblokkeerd doordat de automaat niet volgens schema is gereinigd.	Voer het programma "Reiniging" onmiddellijk uit. Bel de operator wanneer het telefoonnummer op het display wordt weergegeven.
	<b>Vervang het waterfilter</b>	Het waterfilter van de automaat moet worden vervangen	Neem contact op met Service of vervang het waterfilter.

## 9- Storingen

Symbol	Melding op het display	Oorzaak	Maatregel
Tekst in berichtenvenster 2	<b>De machine staat in de ECO-modus tot xx:xx of raak het scherm aan om te beginnen</b>	De drankuitgifte is geblokkeerd omdat de energiezuinige modus is ingeschakeld.	De ECO-modus wordt automatisch op het ingestelde tijdstip uitgeschakeld. (Optie) Druk op een drankknop. De boiler begint met opwarmen. Zodra de normale temperatuur is bereikt, is drankuitgifte mogelijk. De ECO-modus wordt weer geactiveerd 10 minuten nadat de boiler begon met opwarmen of de laatste drank werd uitgegeven.
Tekst in berichtenvenster 2	<ul style="list-style-type: none"> <li>• <b>Het vullen van water duurt te lang</b></li> <li>• <b>Lekkend ventiel</b></li> </ul>	Storing (water)systeem	Controleer: Of de watertoevoerleiding naar de automaat is geblokkeerd / afgeknepen Controleer of de waterkraan volledig is geopend. Houd de knop VERGRENDELEN/WISSEN 5 seconden ingedrukt om de automaat opnieuw te starten. Mogelijk lek binnen in de automaat. Neem contact op met Service als de storing blijft bestaan.
Tekst in berichtenvenster 2	<b>De temperatuur van het koelvak is te lang te hoog.</b>	Storing in koeling	Controleer het ventilatiegebied achter de automaat en de omgevingstemperatuur rondom de automaat. Reinig waar nodig het luchtfilter/ventilatirooster. Houd de schakelaar VERGRENDELEN/WISSEN 5 seconden ingedrukt om de automaat opnieuw te starten. Neem contact op met Service als de storing blijft bestaan.
Tekst in berichtenvenster 2	<b>Waterbehandelingspaneel verwijderd.</b>	Waterbehandelingspaneel is niet waargenomen	Controleer of het waterbehandelingspaneel verkeerd is geplaatst of ontbreekt. Neem contact op met Service als de storing blijft bestaan
Tekst in berichtenvenster 2	<b>Mengbak niet waargenomen</b>	Mengbak niet waargenomen	Controleer of de mengbak verkeerd is geplaatst of ontbreekt. Neem contact op met Service als de storing blijft bestaan
	<b>Druppelbakje vol</b>	Druppelbakje vol met water	Verwijder het druppelbakje en gooi het afvalwater eruit.
	<b>Het waterreservoir is leeg; vul het reservoir</b>	Interne waterreservoir is leeg	Verwijder het interne waterreservoir en vul het met vers kraanwater. Plaats het terug in de automaat; de waarschuwing verdwijnt automatisch.

Produced by Crem International (Shanghai) Co., Ltd.  
Address: Building 5, No 521-551 KangYi Road, Pudong New Area, Shanghai, China

[www.creminternational.com](http://www.creminternational.com)