

NESCAFÉ Amato Medium

Dagelijks onderhoud

Spoelen (2x per dag):

Open de deur en plaats de gele servicesleutel. Plaats een kan van 1,5 liter onder de uitloop.

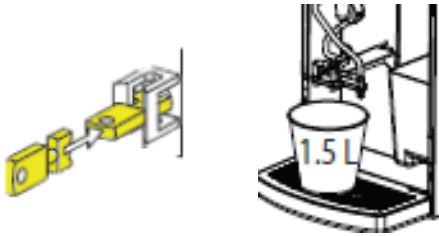

Toets op de interne toetsenpaneel de code *01*.

De mixers en de zetgroep worden nu gespoeld. Ook wordt de teller van de afvalbak gerest. Verwijder de lekbak en afvalbak, leeg en reinig deze. Indien de afvalbak geleegd wordt zonder te spoelen, reset de teller dan met *06*.

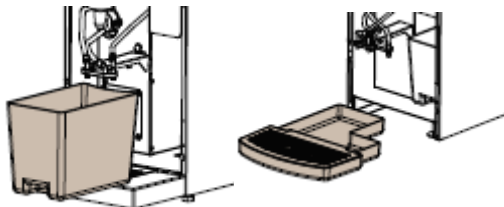
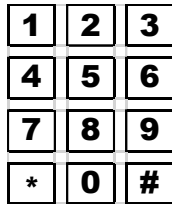

Verwijder de kan en leeg deze na afloop van het spoelen. Verwijder de servicesleutel en sluit de deur.

Vullen canisters:

1. Open de deur van de machine en de boven klep.
2. Sluit de container uitloop door op het klepje te duwen tot deze dicht klikt. (A)
3. Til de te vullen container van de houder en trek deze naar u toe.
4. Vul de container met het gewenste ingrediënt.
5. Plaats de container weer op dezelfde plaats in de machine terug. Zorg ervoor dat de koppeling van de container in het tandwiel valt.
6. Open de container door tegen het hendeltje van de klep te duwen tot deze open klikt. (B)
7. Herhaal deze procedure voor de andere ingrediëntencontainers.
8. Sluit de boven klep.
9. Plaats een beker van 1,5 L onder de uitgiftetuit.
10. Druk op toets *00* op het servicepaneel; ventielen reinigen + mixer spoelen. De ventielen worden met water gespoeld. Herhaal dit indien nodig (indien van toepassing).
11. Sluit de deur van de machine.

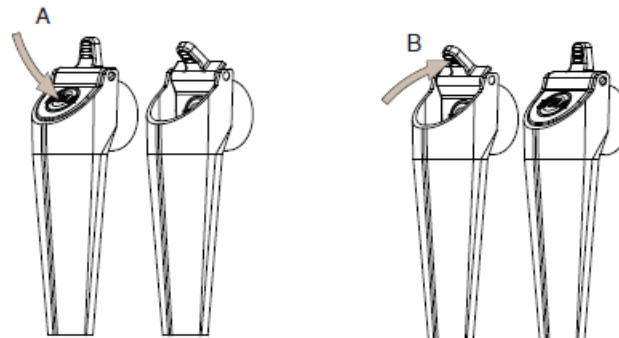

Let erop dat het juiste ingrediënt in de juiste container wordt gedaan.

Vullen bonen canister:

1. Verwijder het deksel van de bonencontainer met behulp van de sleutel.
2. Vul de bonencontainer met bonen. De bonencontainer heeft een capaciteit van ongeveer 1 kg.
3. Sluit de bonencontainer en sluit deze af met behulp van de sleutel.
4. Verwijder de sleutel.

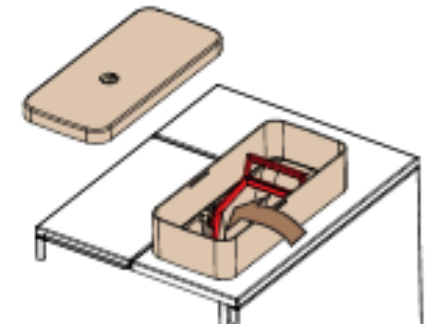

Buitenkant reinigen:

Reinig de buitenkant van de machine met een licht vochtige schone doek of papieren tissue. Let hierbij speciaal op:

- Het gebruikerspaneel.
- Rondom de drankuitgifte.
- De onderkant van de deur.

NESCAFÉ Amato Medium

Wekelijks onderhoud

Wekelijks onderhoud bestaat uit dagelijks onderhoud aangevuld met onderstaande werkzaamheden.

Reinigen brewer met tablet:

Open de deur en plaats de gele servicesleutel.
Leeg de afvalbak en plaats deze teug.
Plaats een kan van 1,5 liter onder de uitloop.

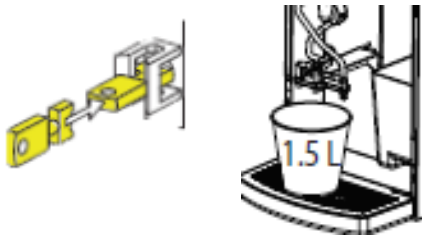

Toets op de interne toetsenpaneel de code *02*.
Wacht tot "Plaats reinigingsmiddel" in het scherm komt. Open de afdekplaat voor de brewer en plaats dan een tablet in de zetskamer. Hervat het proces via het scherm.

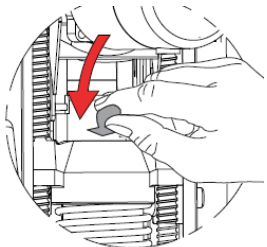

Verwijder en leeg de kan en afvalbak na afloop van het reinigingsproces. Verwijder de servicesleutel en sluit de deur.

Handmatig reinigen brewer:



Open de deur en plaats de gele servicesleutel.
Open de afdekplaat van de brewer en toets de code *04* op de interne toetsenpaneel.
De brewer opent zich. Reinig de zuiger grondig met een kwast (A). Toets nogmaals *04*. Reinig de uitwerper grondig met een kwast (B).

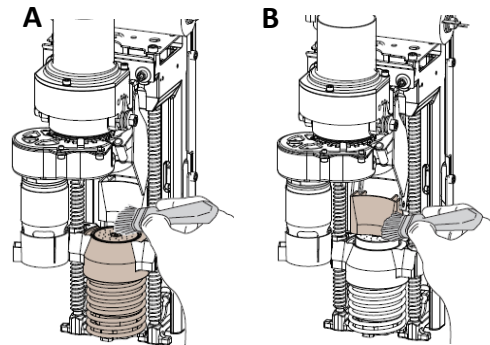

Sluit de afdekplaat van de brewer. Plaats een kan onder de uitloop en spoel de brewer door code *03* in te toetsen op de interne toetsenpaneel. Verwijder na afloop de kan en leeg deze. Verwijder de servicesleutel en sluit de deur.

Reinigen mengkommen:

Open de deur, sluit de canisters en verwijder ze. Verwijder de afzuigkamer onder de canisters (C) en reinig deze ruimte.

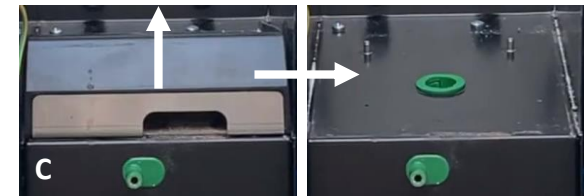

Verwijder de slangen van de mengkommen en uitgiftepijpen.
Verwijder de uitgiftepijpen van de houder. Ontgrendel de mengkom (D) door de groene beugel (E) naar voren te halen. Neem de mengkom uit de machine door deze recht naar voren te trekken. Haal de afzuighuis (F) van de mengkom. Reinig de onderdelen in schoon heet water en maak ze goed droog. Plaats ze terug in de machine en zorg dat de groene beugel (E) goed vast zit. Activeer het spoelprogramma voor de mengkommen met code *00*. Controleer op lekkage. Sluit de deur.

